

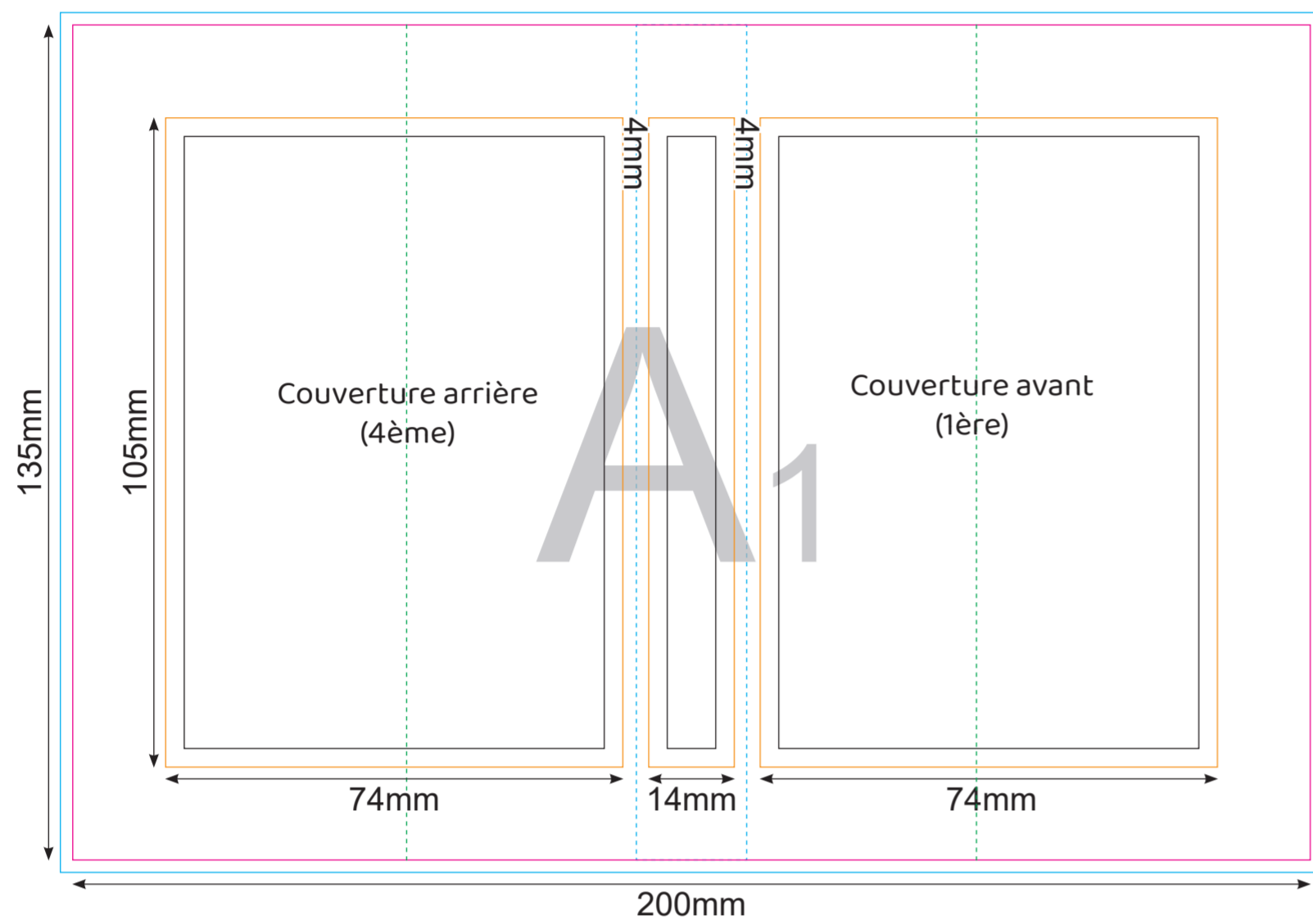

Combi Post-it Premium

Couverture extérieure



Vue intérieure

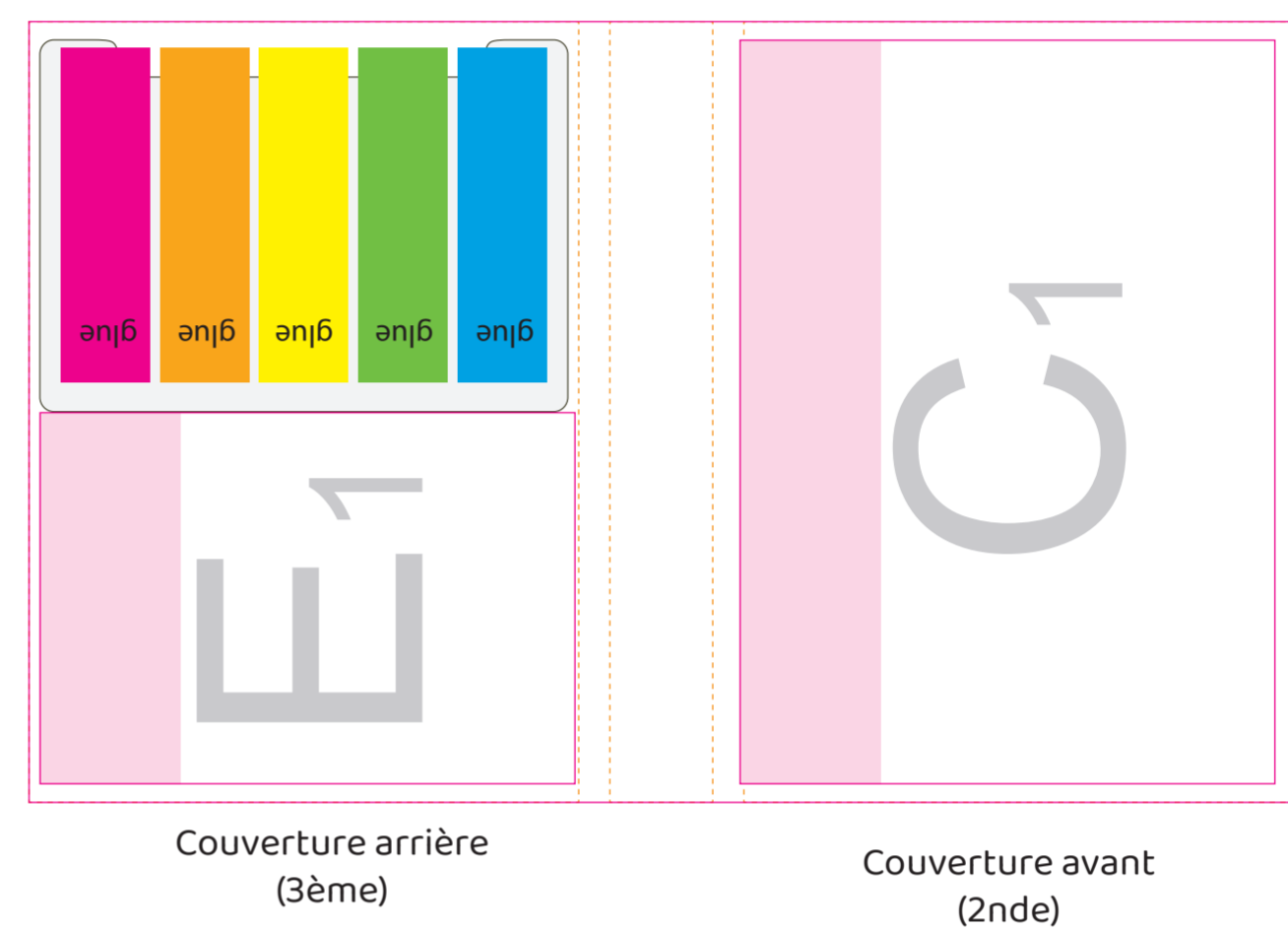

Couverture intérieure

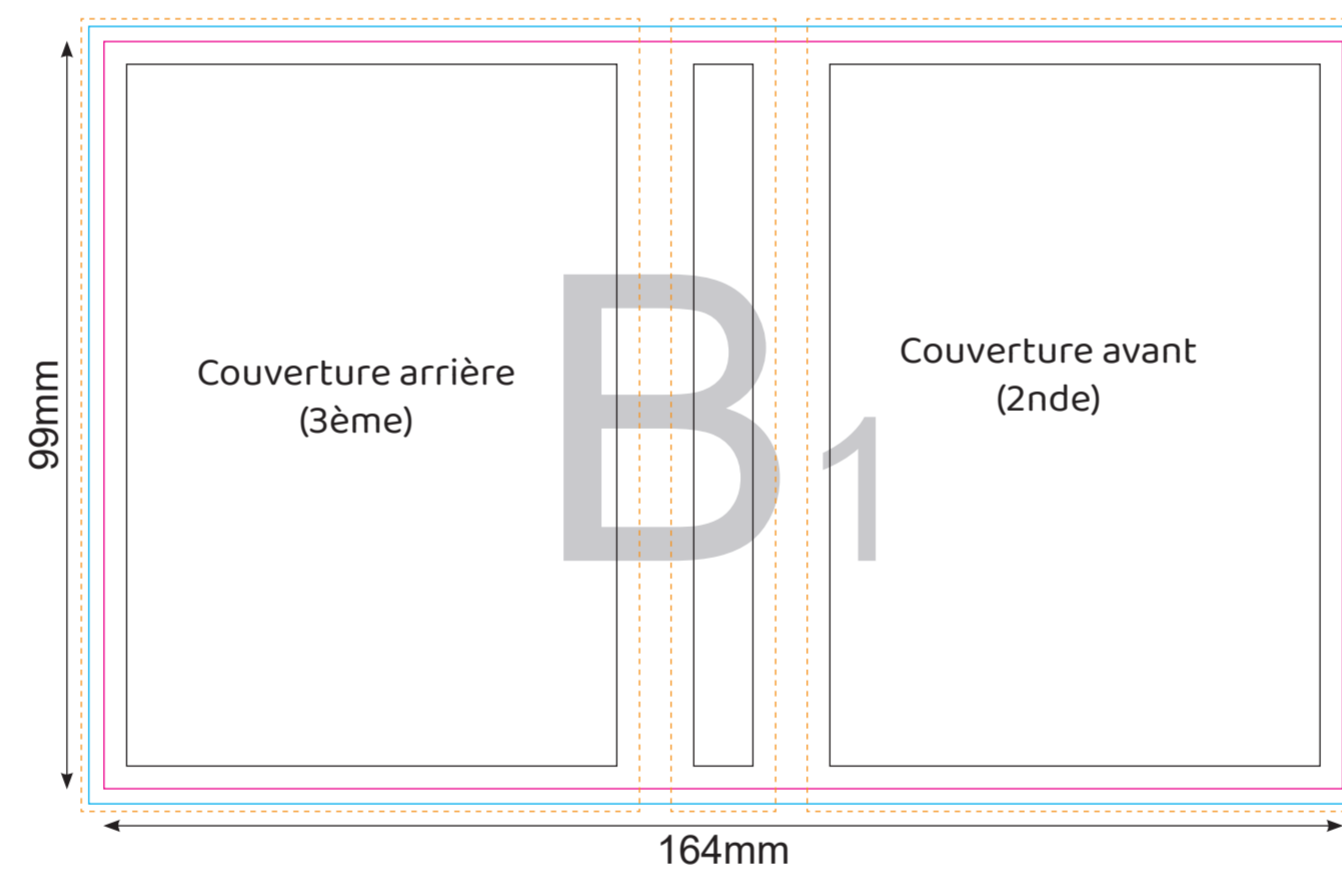

Notes repositionnables

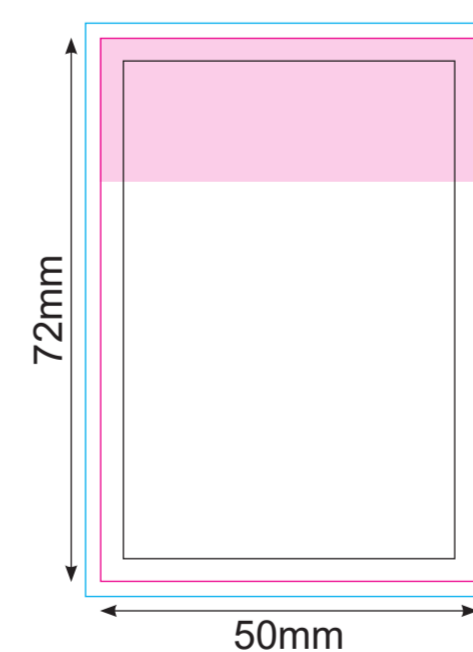
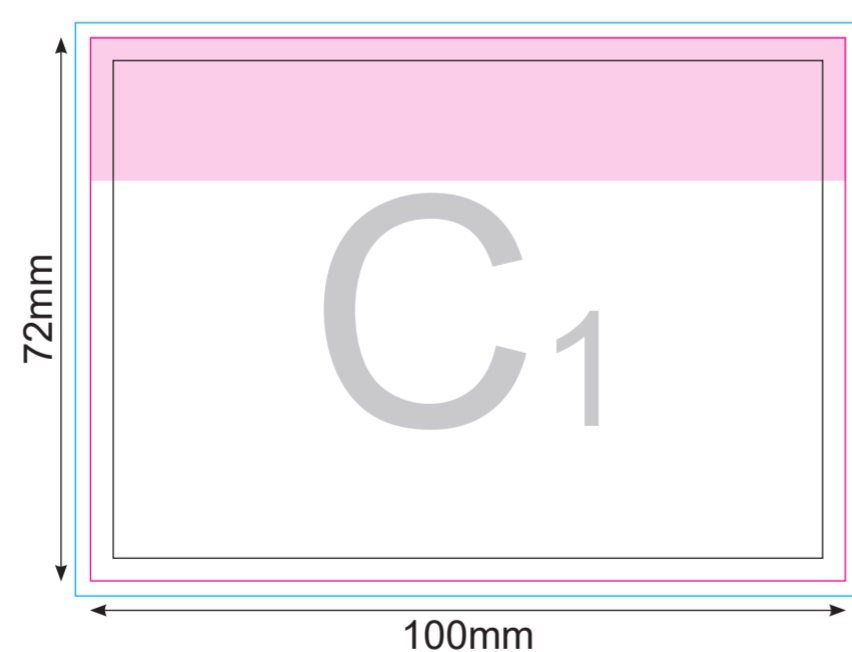

Cette page sert de guide de placement
 Veuillez utiliser les pages suivantes pour vos créations
 Merci d'exporter chaque page en PDF, CMJN, 300dpi,
 toutes les polices vectorisées.

- **Format Final**
- **Fond perdu, merci de faire dépasser vos éléments de fond dans cette zone.**
- Zone de sécurité, tous vos textes et éléments graphiques doivent rester dans cette zone.
- **Pli des couvertures**
- **Zone de colle**

A 1

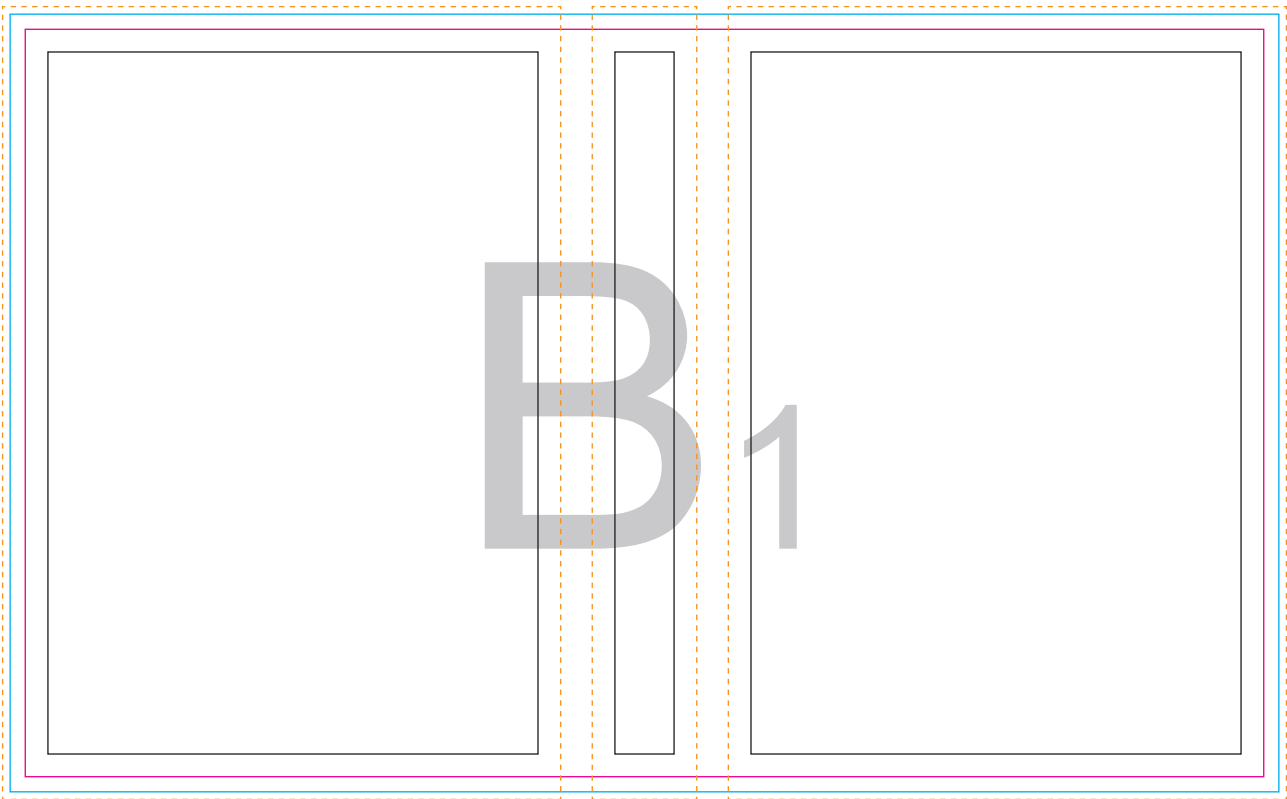



C₁

E1